

お手入れについて

スクリーン面に汚れが生じた場合は、乾いた布で軽く拭き取ってください。
※液体がスクリーン面に付着したり、硬い物でこすると生地への破損の原因になりますので、絶対に使用しないでください。

故障かな？と思ったら

修理が必要な場合は販売店または営業担当者までご連絡ください。

廃棄

この製品を廃棄するときは専門業者にご依頼ください。また、廃棄業者にこの「取扱説明書」もご提示ください。

■主要部品の材質

・スクリーン面	ポリエステル
・スクリーン本体 ケース	アルミ
・取付金具	鉄

取扱説明書について

この「取扱説明書」を汚されたり、紛失された場合は、販売店までご連絡いただき、内容を確認の上、ご請求ください。
この製品を譲渡される場合は、必ず次の所有者にこの説明書を添付して譲渡してください。

保証書

保証期間 **1年間**
ご購入日より

品名・形式 スプリング巻上スクリーン FOK-	販売店	ご購入日
お名前	ご住所 〒	ご連絡先
お客様		

20221102

KIC 株式会社 ケイアイシー

〒160-0022 東京都新宿区新宿1-28-11
TEL 03-3357-4839 (代)
<https://kic-corp.co.jp/>

販売店名

KIC
KIC CORPORATION

取扱説明書

FOK シリーズ スプリング巻上スクリーン(プルコードタイプ)



この度はお買い上げいただきありがとうございます。





安全に使用していただく図記号の説明

ご使用になる前に、この「取扱説明書」を必ずお読みのうえ、正しくお使いください。
この製品は改良のために、仕様を変更する場合があります。このため、同一製品においても「取扱説明書」の記載内容が異なる場合がありますので、製品ごとの「取扱説明書」を混同して使用しないでください。

 記号は注意(警告を含む)をうながすことを表しています。

 記号は禁止事項を表しています。

 記号は行為を指示することを表しています。

 警告	 <ol style="list-style-type: none">スクリーンの取り付け作業は必ず2名以上で行ってください。取り付けの場所の強度を十分に確認し、しっかりと固定してください。落下の危険があります。本体が取付金具に確実に固定されている事を確認してください。落下の危険があります。
	 <ol style="list-style-type: none">部品、製品を分解しないでください。落下の危険があります。上部透明(黒)マスク部分を400mmより引き出しての使用はしないでください。スクリーン面が落下する危険があります。スクリーン面や、プルコード部にぶらさがったり、物を掛けたりしないでください。また、無理な力を加えないでください。本体、スクリーン面が落下する危険があります。
 注意	 <ol style="list-style-type: none">スクリーン面を昇降させる際には、周囲を確認してから操作してください。スクリーン面が人や物に接触する可能性があります。危険です。使用後は必ずスクリーン面をケースに収納してください。長期間使用した状態で放置すると、スクリーン面の品質を損なう恐れがあります。

株式会社 ケイアイシー

スクリーンの取り付けを行う方へ

(1) 付属品の種類・数量の確認

付属品の一覧		
スクリーン本体……×1	皿ビス……×4 (M4×8mm)	落下防止ワイヤー……×2
取付金具A……×2 (天井、ボックス、壁側)	ナベビス P=3……×4 (M4×10mm)	フック棒……×1
取付金具B……×2 (本体側)	トラスタッピングビス……×10 (4×30mm)	取付プレート……×4
ユリヤネジ……×2	※一部部材は本体ケースに付属しています。	

(2) 製品各部の名称

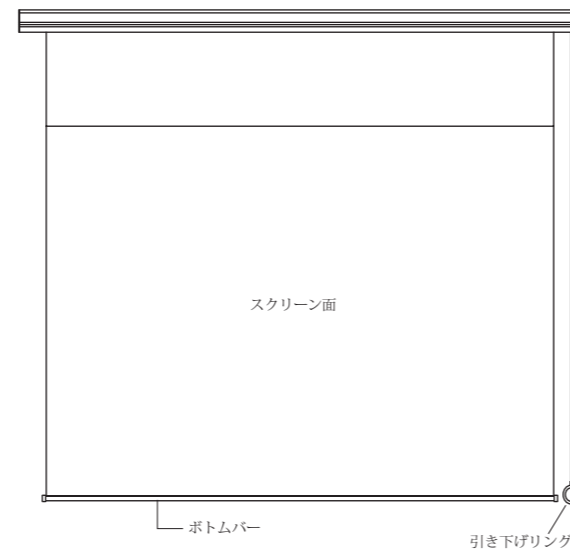

- (3) 取付金具Aに取付金具Bをスライドさせてはめ込んでください。
天井又は壁面に取り付けした取付金具Aのツメに、取付金具Bの窪みを差し込み、ナベビスP=3(M5×15mm)で強く固定します。

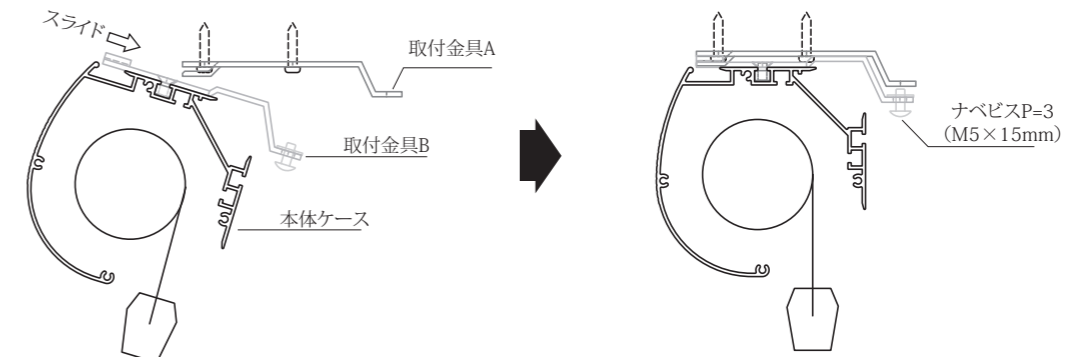

警告 壁面取付の際は、付属のナベビスP=3(M5×15mm)を必ず使用してください。落下の危険があります。

スクリーンの取り付け方法

- (1) 取付金具Aを2カ所平行に、ボルト又はビスで天井や壁面に取り付けます。
天井と壁面では取り付け方法が異なりますのでご注意ください。

警告 スクリーンの取り付け作業は必ず2名以上で行ってください。

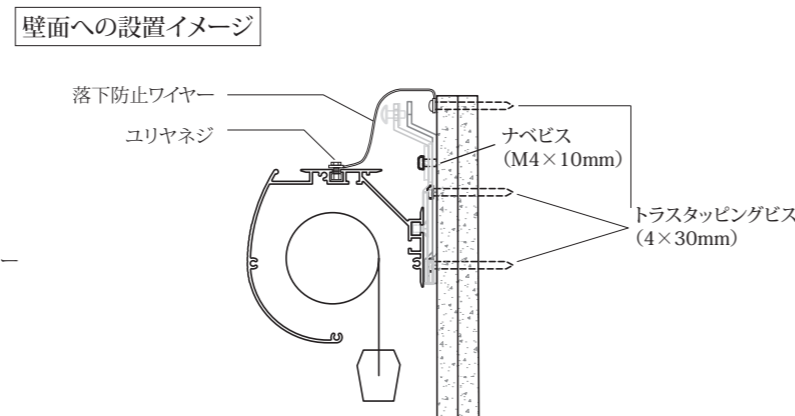
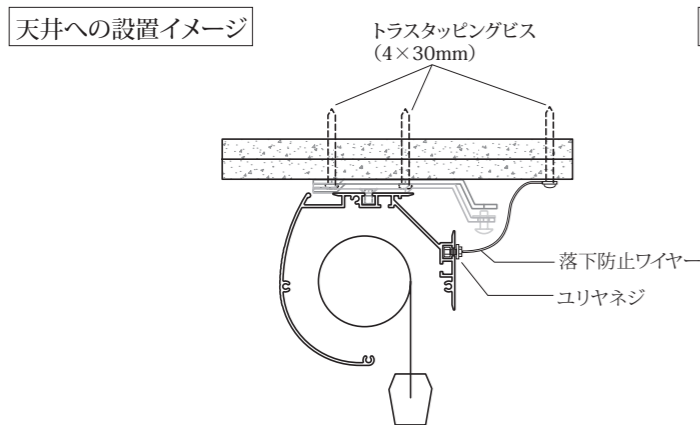
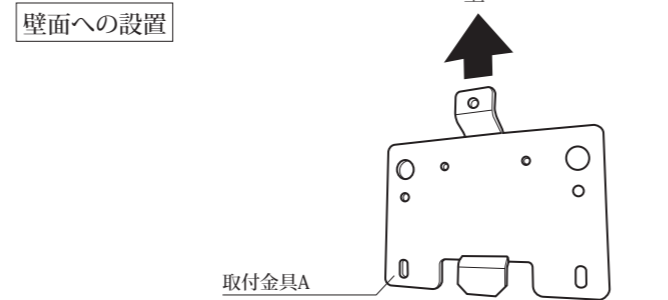
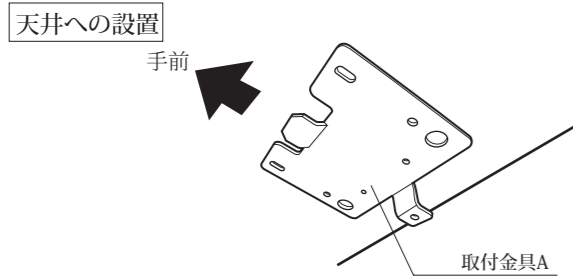

警告 取り付ける場所の強度を十分に確認し、しっかりと固定してください。落下の危険があります。

警告 壁面取付の際は、付属のナベビスP=3(M4×10mm)を必ず使用してください。落下の危険があります。

- (2) 本体に取付金具Bを固定します。

本体ケースに付属している取付プレートに取付金具Bを皿ビス(M4×8mm)を使って固定します。
この時必ず(1)で取り付けした取付金具Aと同じ間隔で固定してください。

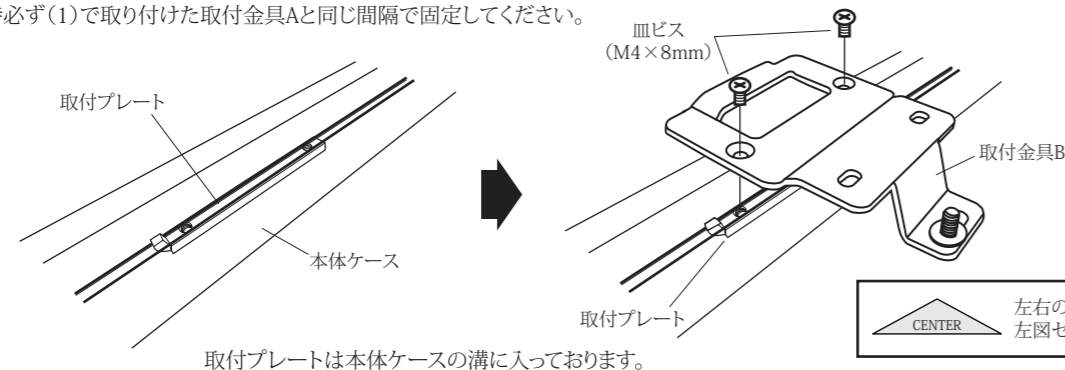

左右の位置決めは本体ケースの左図センターマークをご利用ください。

スクリーンの使用方法

- (1) スクリーンを使う

付属品のフック棒を引き下げリングに引っ掛けて、スクリーン面をゆっくりと引き下げてください。一定の間隔でストッパーが作動して止まります。(ストッパーは巻き上がる時に作動します)
上部黒マスク部分が400mm出て、ストッパーが作動する位置が推奨使用位置です。

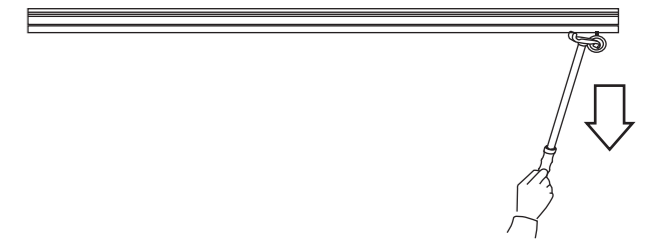

- (2) スクリーンを収納する

引き下げリングを手で持ち、ストッパーが作動している状態から引き下げ、その位置で離すと自動的にスクリーン面はゆっくりと巻き上がります。

※巻き上げ時、最後までスクリーン面が上がりきらない場合があります。故障ではありませんので、お手数ですが、操作を繰り返して行ってください。

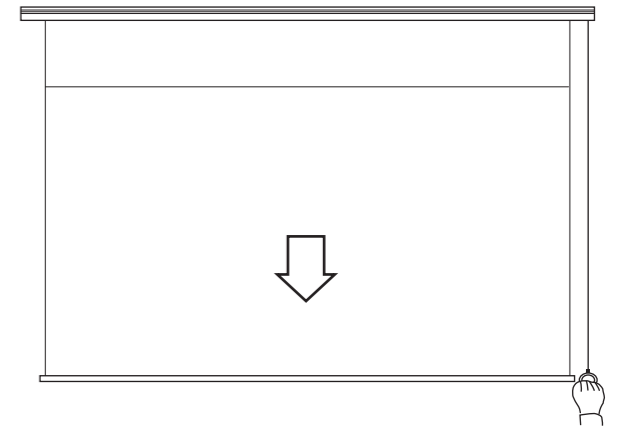

注意 1. 上部黒マスク部分を400mmより引き下げでの使用はしないでください。落下の原因になります。
2. スクリーンを操作する時は必ず引き下げリングを持ってゆっくりと操作を行ってください。故障・落下の原因となります。