

ディスプレイハンガー・ディスプレイマウント関連

ディスプレイハンガー縦横兼用壁掛タイプ

VESAタイプ

PWVH

価格：オープン

対応サイズ ~60型 耐荷重 ~50kg

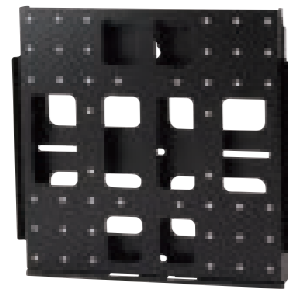

- 縦置きが可能なディスプレイに対応。設置にあわせた固定ができ、作業性を重視した設計です。
- フレームに引っかけてから固定するので、落下の心配もなく安全に設置できます。
- ダルマ孔で壁面に仮掛けすることが可能です。レベル調整や位置合わせができます。

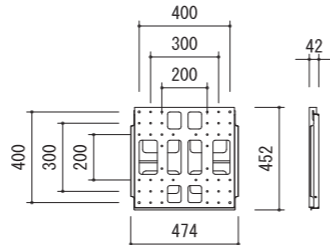

品番	PWVH
質量(kg)	5.9
対応サイズ	50kgまで(60型まで)
取付ピッチ	VESA 200mm・300mm・400mm

RoHs

マルチディスプレイハンガー

迫出しタイプ

PWM-M

価格：オープン

対応サイズ ~60型 耐荷重 ~40kg



- 水平調整、上部チルト、下部チルト、左右の調整が可能です。ディスプレイ間隔を綺麗に調整できます。
- 修理や交換のメンテナンススペース(320mm)があり、収納時(100mm)はコンパクトでスッキリ。
- ロッドを持ち上げるだけで簡単にロックが解除されます。
- 横抜けストッパーが付いているので万が一、トリツケカンが横ズレしても、抜け落ちないように安全設計。

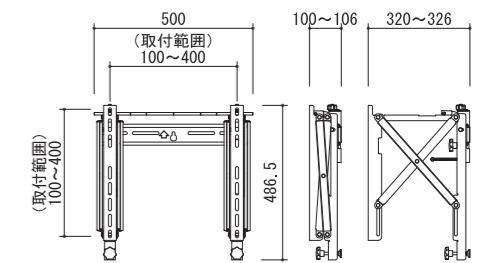

品番	PWM-M
質量(kg)	6.0
対応サイズ	40kgまで(60型まで)
取付ピッチ	W: 100~400mm H: 100~400mm

RoHs



MDK-15T 超薄型

価格：オープン

対応サイズ ~60型 耐荷重 ~60kg

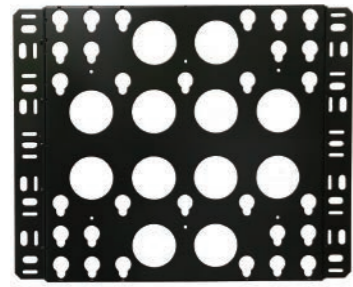

正面(ヨコ)



側面

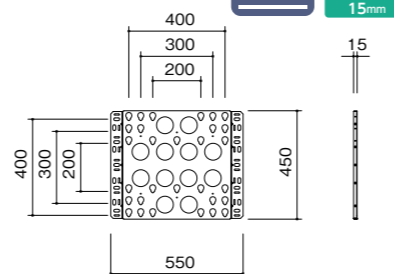

品番	MDK-15T
質量(kg)	3.5
対応サイズ	60kgまで(60型まで)
取付ピッチ	VESA 200mm・300mm・400mm

※一部のディスプレイによっては取り付けられない機種があります。あらかじめ、取付適合機種について担当にご相談ください

RoHs

超薄型
15mm

ディスプレイハンガー小型用薄型壁掛タイプ

小型ユニバーサルタイプ

KCH-200V

価格：オープン

対応サイズ ~40型 耐荷重 ~15kg

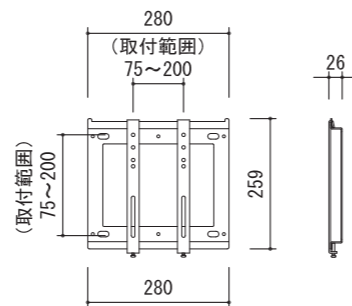
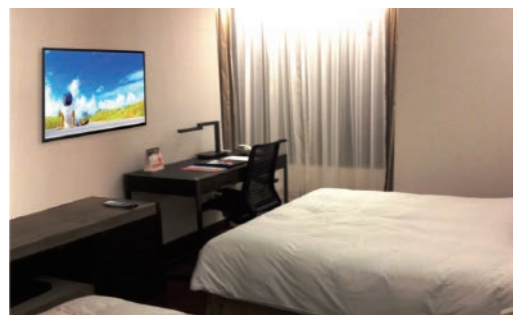

品番	KCH-200V
質量(kg)	1.1
対応サイズ	15kgまで(40型まで)
取付ピッチ	W: 75~200mm H: 75~200mm

RoHs

薄型
26mm

小型

MDK-175P

価格：オープン

対応サイズ ~70型 耐荷重 ~70kg



175mm迫出す

- 上下左右位置、前後傾きの微調整が可能
- ディスプレイのベゼルを軽くプッシュでロック & ロック解除

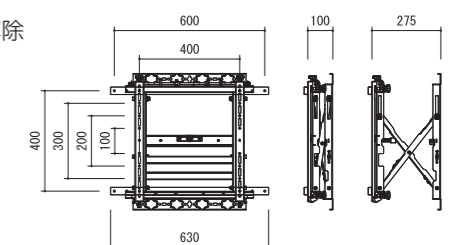

品番	MDK-175P
質量(kg)	11.0
対応サイズ	70kgまで(70型まで)
取付ピッチ	W600×H400mm以下

RoHs



MDK-250P

価格：オープン

対応サイズ ~60型 耐荷重 ~50kg

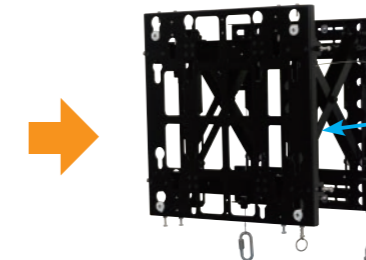
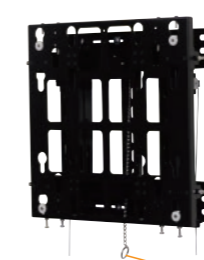

チェーンを引く

250mm迫出す

- フラットモニターのマルチ壁掛けに最適なメンテ金具。
- 上下左右・前後傾きを微調整して固定設置。
- 一発パンタ迫出し機構付き(スライドストローク 250mm)。
- 強固ラッチ機構による優れた耐震性。

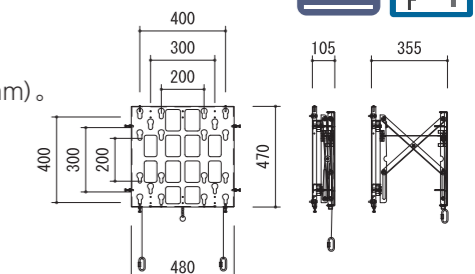

品番	MDK-250P
質量(kg)	12.0
対応サイズ	50kgまで(60型まで)
取付ピッチ	VESA 200mm・300mm・400mm

※一部のディスプレイによっては取り付けられない機種があります。あらかじめ、取付適合機種について担当にご相談ください

RoHs

