

ディスプレイハンガー・ ディスプレイマウント関連

各種フラットディスプレイに対応する
天吊りタイプや、固定型と角度可変型
から選べる壁掛けタイプのハンガーを
ご用意いたしました。

受注生産品は、構造/耐震設計に基づいて
設計・製作・施工いたします。



ディスプレイハンガー (シングルバー) ユニバーサルタイプ

KDH-2



対応サイズ	55kg まで (70 型まで)	
取付ピッチ	W200 ~ 700mm H max430mm	
傾斜角度	0°・10°・20°	

型番	税抜価格(円)	質量(kg)
KDH-2 (本体ボディ/パイプセット)	オープン	-
KDH-M2 (本体ボディのみ)		7.8

KDH-2/KDH-TW/KDHV
パイプセット寸法の計算方法
(但し、金具中心=ディスプレイ中心とした場合)
L=パイプセット長さ= (A+B) - (C+D+E)
A=天井ふところ
B=天井高さ (CH)
C=ディスプレイ下端~床面
D=ディスプレイ高さ/2
E=パイプ下端~ディスプレイ中心 65mm
F=必要最低寸法=D+E+130
※注 ディスプレイ上端と天井ボードの隙間に注意

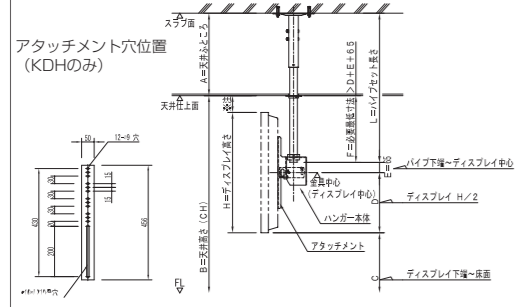

自由自在にスライドする自在アタッチメントのユニバーサルタイプが新しくなりました。
設置方法はシングルバーブラケットに掛けるだけの簡単設置のまま、アタッチメントの調整範囲が広がりました。

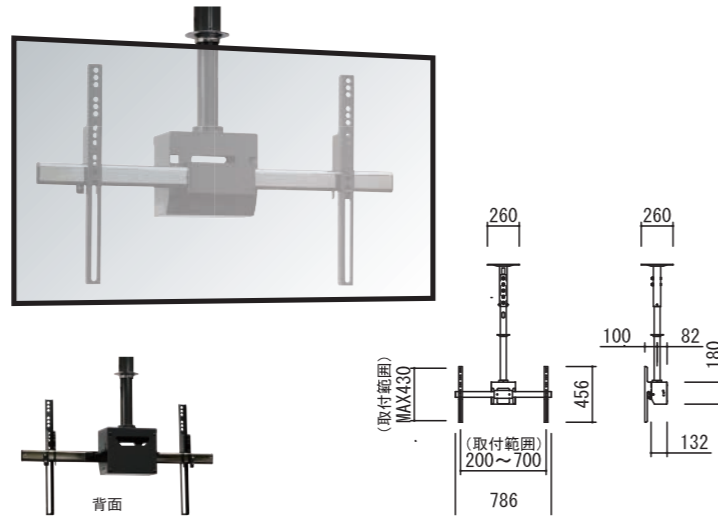

KDH-2・KDH-TW・KDHV共通パイプセットKDHP

型番	パイプセット長さ調整範囲	税抜価格(円)	質量(kg)
KDHP-600 (パイプセットL-600)	600,650,700,750	オープン	6.1kg (4.3kg+1.8kg)
KDHP-800 (パイプセットL-800)	800,850,900,950		6.8kg (4.3kg+2.5kg)
KDHP-1000 (パイプセットL-1000)	1000,1050,1100,1150		7.5kg (4.3kg+3.2kg)
KDHP-1200 (パイプセットL-1200)	1200,1250,1300,1350		8.2kg (4.3kg+3.9kg)
KDHP-1400 (パイプセットL-1400)	1400,1450,1500,1550		8.9kg (4.3kg+4.6kg)

ディスプレイハンガー (シングルバー両面ハンガー) ユニバーサルタイプ

KDH-TW



対応サイズ	55kg まで (70 型まで)	
取付ピッチ	W200 ~ 400mm H max430mm	
傾斜角度	0°・10°・20°・30°	

簡単設置のユニバーサルタイプフラット
ディスプレイハンガーにおける両面タイプです。

- ケーブルの収納が可能なボックスタイプ
- 4段階の角度調整が可能

型番	税抜価格(円)	質量(kg)
KDH-TW (本体ボディ/パイプセット)	オープン	-
KDH-TWM (本体ボディのみ)		25

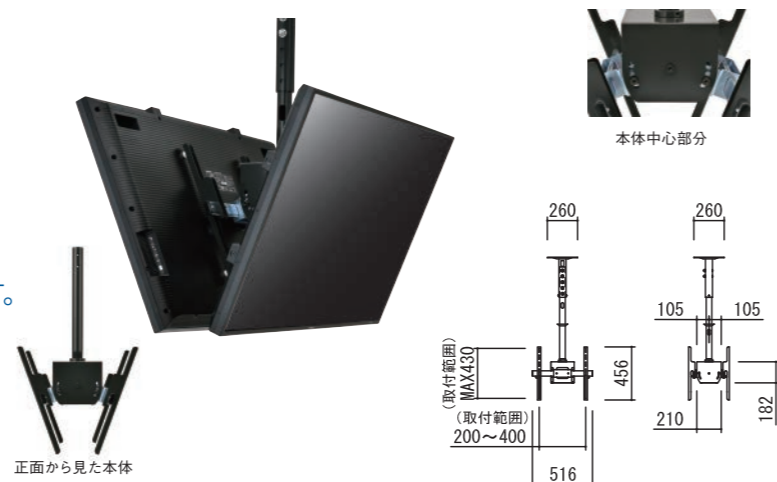

ディスプレイハンガー (中型ハンガー) VESA タイプ

KDHV



対応サイズ	30kg まで (37 型まで)	
取付ピッチ	VESA 75mm・100mm・200mm	
傾斜角度	0° ~ 20°	

- ケーブル処理が可能なボックスタイプ
- VESA4 規格に対応。
- ディスプレイの取付が簡単なガイド設計。

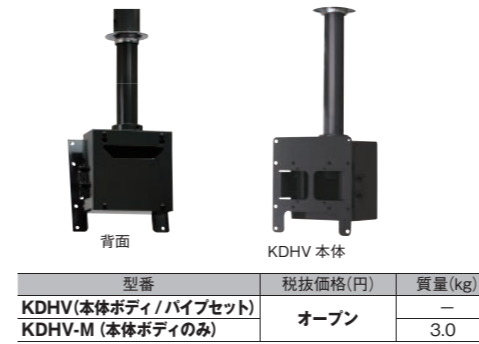

※設置に必要な長さのパイプセットをお選びください。



ディスプレイの設置はガイド
に合わせてスライドさせる
だけ。
また、ケーブル類はボックス
内に収納できます。

KDH-2/KDH-TW/KDHV 専用オプション

既設テレビハンガーの吊下げパイプにジョイントしてKDHを設置できるアタッチメントパイプです。(受注生産品)

テレビハンガージョイントパイプ

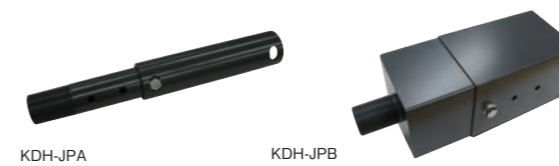

品名	型番	税抜価格(円)
テレビハンガー ジョイントパイプ	KDH-JPA (貫通ボルト式対応)	オープン
	KDH-JPB (ナットネジ式対応)	

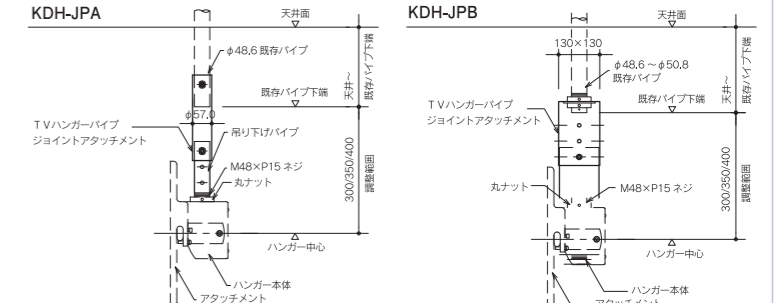

KDH-2/KDHV 用オプション

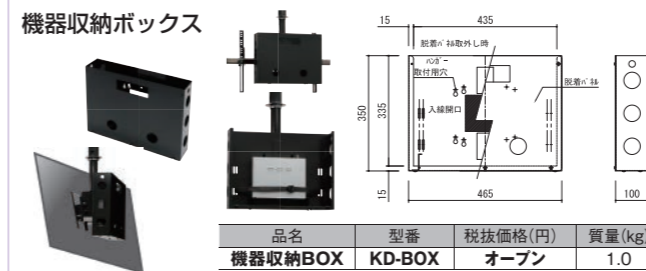

品名	型番	税抜価格(円)	質量(kg)
機器収納BOX	KD-BOX	オープン	1.0

KDHV 専用オプション

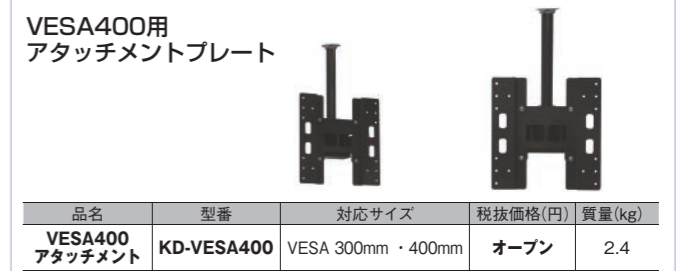

品名	型番	対応サイズ	税抜価格(円)	質量(kg)
VESA400 アタッチメント	KD-VESA400	VESA 300mm・400mm	オープン	2.4

ディスプレイハンガー (大型ハンガー) ユニバーサルタイプ

PCF-L



対応サイズ	100kg まで (85 型まで)	
取付ピッチ	W400~1080mm H100~650mm	
傾斜角度	0° ~ 30°	
吊下げ長さ	1000 ~ 1500mm (100mm ピッチ)	

延長パイプ

型番	長さ	延長寸法	税抜価格(円)
PCF-L135	1350mm	+580mm	30,900
PCF-L180	1800mm	+1030mm	36,000

型番	税抜価格(円)	質量(kg)
PCF-L	150,000	30.0

※標準パイプ付

