

ケース左サイドパネル 入力端子

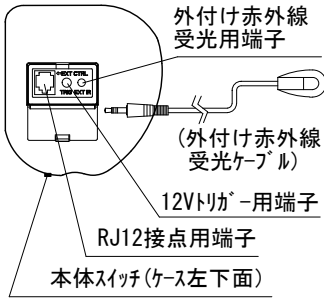

\* 1回押す度に、降→止→昇→止→降と循環動作します。

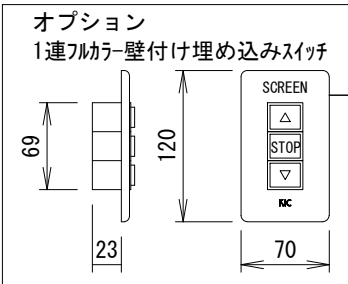
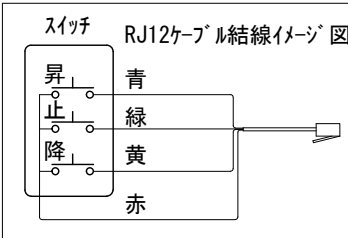
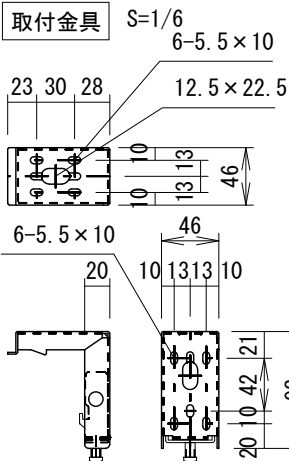
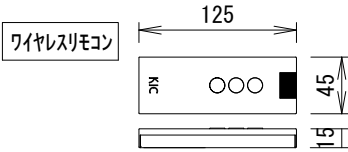

電源コード (長さ約1.9m)  
0.75sq×4C (2次側)

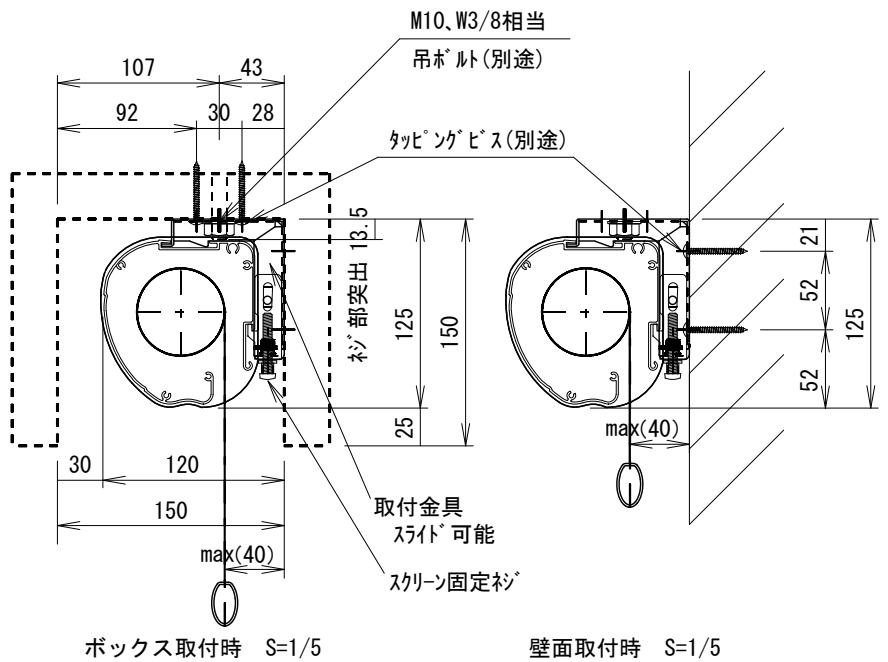
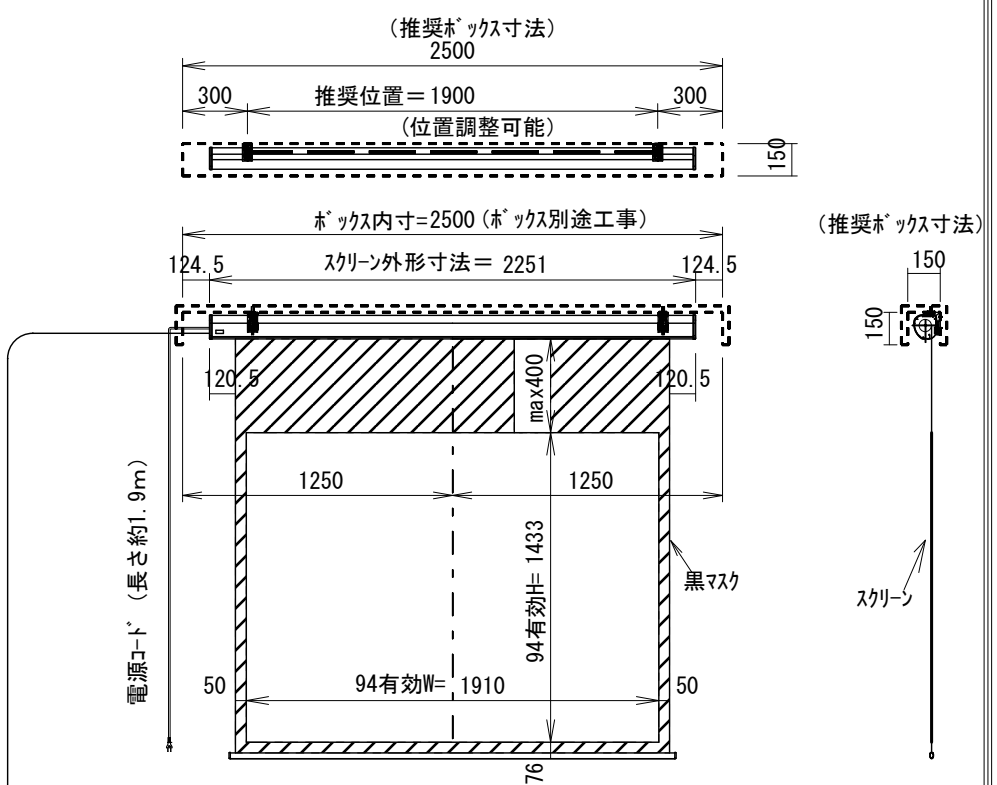

\* 製品の仕様及びデザインは改善等のため予告無く変更する場合があります。

生地	dnp Supernova 08-85	付属品	取付金具セット(×2セット) リミット調整ドライバ(L=200mm)、ワイヤレスリモコン 12V制御ケーブル(10m)、外付け赤外線受光ケーブル(0.4m) RJ12接点コントロールケーブル(2.2m)
ケース	材質:アルミ型材 オフホワイト色	オプション	壁付スイッチ
モーター	ロー内蔵型	別途工事	電源・壁スイッチ配線工事/スクリーンボックス
電源	AC100V 50/60Hz 消費電力 130W		
制御	DC5V		
質量	14.2Kg		



株式会社

ケイアイシー

尺度	A4 1/35	品名	天吊・壁付けタイプ94型(4:3) 電動昇降スクリーン (赤外線ワイヤレス操作型)		
単位	mm	Rev.	2016.12.26	型番	SNFJ-94
				No.	